

広報



# もりよし

平成2年

6月号

No. 391

1990年6月15日発行

■編集と発行 / 森吉町役場総務課 (秋田県北秋田郡森吉町米内沢字七曲51 ☎0186-72-3111)

■印刷 / 武石印刷所



## 青空の下から

うんこらしょ どっこいしょ — 青

空に浮かんだ大きなカブは、とって

も大きなカブでした。みんなの小

なカコブは、とっても小さなカコブ

でした。それでも、なんとかカ比べ。

なかなか抜けない大きなカブ、それ

でも、小さなカコブは、大きなカブ

に挑みます。 — エイッ大空ごと引

っこ抜くぞ!

(大きなカブ — おとなたち  
小さなカコブ — 60人の米小1年生)

米小運動会にて

町長随想



# 町民参加の町づくり

## 高田 要 藏

六月は緑の最も美しい月、また入梅の月でもあります。うつつらしい梅雨の季節ですが、この雨が秋の実りをもたらしてくれる慈雨でもあるのです。

### 町の活性化から心の活性化へ

町政は、町民の皆様からのあたたかいご理解とご協力により、豊かで、楽しい町づくりを目ざして着実に前進をしております。このことはいうまでもなく、何としても町の活性化をはからなければとする町民の皆様のお熱意のたまものにはかならないのです。町の活性化は、何と云っても、自らの心の活性化・意識の活性化が、必須条件からであります。

### 町づくりは意識の転換から

町民の皆様には、町づくりの過



▲テープカットで20歳の船出



▲前夜から訪れていた1番乗りの盛岡定規さんと奥さんの敬子さん(大館)



▲20年前の 太平湖レストハウス

# 太平湖遊覧

## はたち

# 今年で20歳になりました

太平湖の湖水開きが、例年どおり六月一日に行われました。今年には遊覧船が就航して二十周年にあたり、午前九時半からグリーンハウス前で、訪れた行楽客の皆さんや浦田・森吉保育園の児童とともに記念セレモニーが行われました。はじめに森吉山観光開発(株)社長の高田町長が「太平湖を愛する皆さんが、ここまで育ててくれました。今後さらに整備に力を入れ、全国に誇れるリゾート地としていきたい」とあいさつし、佐々木知事からは「県が進めているリゾート構想、北緯四〇度シリーズナールリゾートあきた」の中心的役割を果たすものであり、今後とも地元と県が一体となって進めていきたい」と、北林県議会議長からは「観光を通じて地域活性化への大きな期待が寄せられている。今後益々の活躍を」とメッセージが寄せられ披露しました。

この後、高田町長、北林県議(代理)、大川船長、園児代表、そして、この日一番乗りを果たした大館の盛岡定規さんが、乗船場でテープカットを行い、定員七十七人いっっぱいの遊覧船は、新緑に包まれた湖面に出航していきました。また、二十周年ということで二十番目に乗船した、日榮の武田隆義さん(60)に記念品と花束が贈られました。

- ### 20年のあゆみ
- 44・12・24 森吉山観光開発株式会社設立(資本金千三百万円)
  - 45・7・1 太平湖遊覧(森吉丸 定員55人 木造船13・87ト)開始
  - 46・6・1 太平湖レストハウス営業開始(資本金二千万円)
  - 47・7・1 太平丸(定員25人 木造船3ト)就航
  - 57・6・1 新森吉丸(定員77人 FRP船18・42ト)就航
  - 58・6・1 森吉町緑地等管理センター(太平湖グリーンハウス)営業開始
  - 59・6・1 新太平丸(定員35人 FRP船5ト)就航



▲20番目に乗船した武田隆義さん

- ### もりよし日記 5月
- 1日(火) ・メーデー
  - 3日(木) ・本城祭典
  - 5日(土) ・第28回森吉町駅伝競争大会
  - 6日(日) ・阿仁前田祭典
  - 7日(月) ・森吉町身体障害者協会総会
  - 8日(火) ・前田地区自治会長、婦人会長、老人クラブ会長合同会議
  - 10日(木) ・米内沢祭典
  - 10日(木) ・全員協議会
  - 13日(日) ・森吉町体育協会総会
  - 14日(月) ・町内小学校運動会
  - 14日(月) ・秋田ふるさと森吉会設立総会(秋田市ニューグランドホテル)
  - 17日(木) ・阿仁部たばこ販売協同組合総会
  - 19日(土) ・前田商業会総会
  - 22日(火) ・森吉町商工会総会
  - 23日(水) ・大館能代空港建設陳情(運輸省)
  - 25日(金) ・阿仁川漁業協同組合総会
  - 27日(日) ・森中体育大会
  - 28日(月) ・臨時議会、全員協議会
  - 29日(火) ・ノロ川牧場入牧式
  - ・森吉町観光協会、森吉山観光開発(株)総会
  - ・森林組合総代会
  - ・阿仁部防犯指導隊総会
  - 31日(木) ・森吉町老人クラブ連合会総会

去の反省にたつて、実りなき論争から実りある対話へと、意識の転換をはからなければならぬことに気がついております。

それはまた、古い従来の実践から新しい近代的実践へと、発想なし、実践の転換をはからなければならぬことを意味します。いわず、論より証拠ということでありませう。

### 回避から参加へ

このことはまた、町づくりの取り組み方への、回避論の排除から、参加論への醸成へと転換をはからなければならぬということでもあります。

皆様の多くは、農山村の長年に亘る衰退と、そして急速に進む社会構造の変化という現実を身をもって見つけてきているのです。そして町づくりの容易でないことも直接肌で感じておるのであります。解決すべき課題の大きさ、困難さが強調されるあまり、課題解決

に立ち向かうという気概を失わせているように思われます。

これはまた、その裏側に存在するこれまでの町づくりの中で、その成功への道程の遠いことへのあきらめと、課題解決というあらたなものの挑戦を回避させているということにもなっています。

### 明日への希望に生きる

現在の第一次産業地域は、ご存知のように極めて厳しい情勢の中におかれております。

しかしこれは、社会構造の変革過程の中における一リサイクル現象であって、近い将来に農山村は、この大自然の大きな恵みによって必ず人工的都市を凌駕する日のやってくることを確信します。だから、私たちは、今日一日の営為の中に、明日への希望をつなぎ、明るく、楽しく生きるよう努力したいものです。

これからの時代は、先行の時代であるといわれます。

これまでの時代でありましたが、これからは、楽しさの中に豊かさを求める時代といわれます。

### 結び

いうまでもなく、町づくりとは、「町民のための(目的)、町民による(方法)、町民の(内容)」町づくりということでありませう。全町民のための、町民総参加の町づくりということでありませう。皆様には、町づくりのために、それぞれの持ち場、立ち場において、知恵と力を結集していただきますよう願いたします。

楽しさの中に豊かさを

# 森吉町 農業総合指導センター 情報

## 農業技術テレホンサービス

鷹巣農業改良普及所では農業技術情報のテレホンサービスを行っております。☎62-0029

### プログラム

- 6月16日～22日  
梅の加工いろいろ
- 6月23日～29日  
水稻の水管理
- 6月30日～7月6日  
野菜育苗用床土の積み込み準備
- 7月7日～13日  
葉いもち病防除のポイント
- 7月14日～20日  
穂肥について

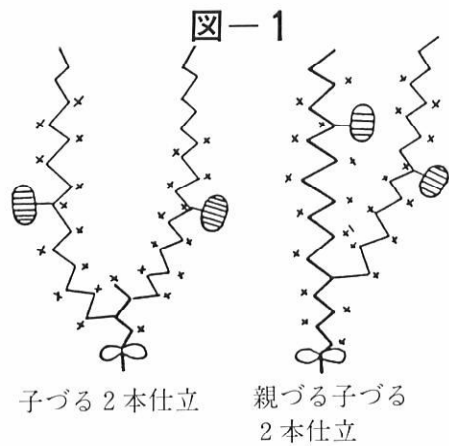

## 果樹

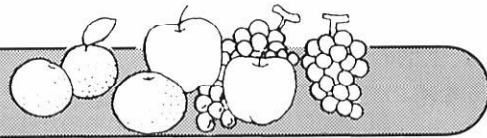

今年の果樹は開花、落花等、初期生育が例年より大分早い。作業を遅れないように留意を。

### 《りんご》

1. 摘果を急ぐこと！  
満開後1ヶ月終了（今年は6月14日）を目標に摘果に努力を。
2. 適期防除を！

## あきたこまち



- みなさんのあきたこまちは「分けつ茎」が発生していますか？  
6月15日頃になっても「分けつ茎」の全く発生していないのが「生育遅延」のあきたこまちです。こんなあきたこまちには、どうしても「チッソの追肥」をやりたい気になりますがこれは倒伏を助長したりして非常に危険です。
- 生育遅延が大きい場合には、チッソの追肥ではなく、水田の地温と水温を上昇させる手段を一生懸命講ずることです。

- ① 朝方までに灌水し、日中止水に努める。
- ② 圃場を見廻り畦畔からの水濡れを防ぐ。
- ③ あまり深水にしない。但し田面を露出させない。
- ④ かけ流し田では「ポリチューブ」を設置する。

## 野菜

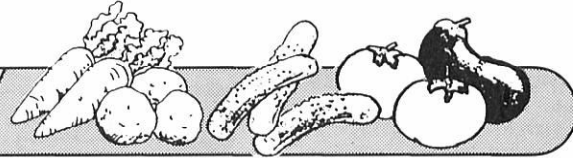

### ●カボチャの当面の管理作業

図-2

〈人工交配の方法〉

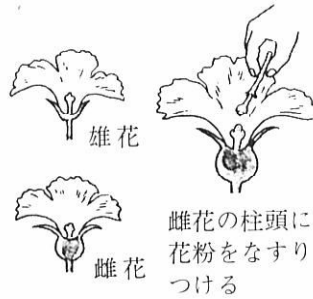

- ① 早出し出荷用の生育は現在、蔓長約80cm（13葉）程度で蔓整理の適期ですので図-1のように2本整枝として、着果は9～13節に着果させ、一枝2個、一株4個どりを厳守する。
- ② よく揃った2本の子蔓を残し、他は摘除する。
- ③ 各子蔓の先端は1番果、2番果着果を確認後、8～10葉を残して摘芯する。
- ④ 確実な着果には雄花利用による人工授粉を行う（図-2）。

### 《マルメロ》

1. ごま色斑点病の防除徹底を！  
昨年発生した園地では発病が見られる。トップジンM水和剤1,000倍の散布を遅れないように。
2. 成り過ぎ樹では摘果を！  
スミルナの着果過多の樹では、生理落果の終了する6月25日以降に若干摘果を行う。在来種は生理落果が遅く迄続くので原則的に実施しない。

## 緊急のお願い

このゴミの中から、スプレー缶などを取り除いてます。大変な作業です。



# スプレー缶を出すときは 穴をあけて

四月一日より本稼動している鷹巣阿仁広域清掃センターは、現在まで順調に作業が進んでいます。それでも一つ困った問題が起きています。燃えないゴミとして出されるスプレー缶や卓上用ガスボンベなどの処理の問題です。使い切ってもわずかにガスが残っているため、破砕後に施設の底部へガスがたまり、破砕機で金属がすれる火花で引火して爆発を引き起こします。全国では、この爆発が原因で十人以上の方が尊い命を落としているそうです。

スプレー缶や卓上用ガスボンベなどは、必ず穴をあけ、ガスを抜いてからお出しください。

スプレー缶など、くぎ1本で簡単に穴があきます。1カ所でもいいので必ず穴をあけてください。大変助かります。くれぐれも火には気を付けてください。



鷹巣阿仁広域清掃センター勤務  
石崎正則さん（冷水）



▲2t車で穴のあいていないスプレー缶が50本も出るそうです。

## 暮らしに役立つ 簡易保険

みなさんが加入している郵便局の簡易保険は、その保険料積立金が地方公共団体の行う事業の資金として還元融資されており、当町にも多額の資金が融資され住民生活の安定と地域社会の発展に役立っています。

融資対象事業名	元年度融資額
林道整備事業	8,000千円
過疎対策事業	12,800千円



◀林道大滝沢2号線



▶林道東ノ又下線



# ねんきん No.350



加入者

← 集金  
世話活動  
相談



年金委員

→ 保険料納付



次の方々が秋田県知事より依頼され、担当地区内の被保険者及び年金受給権者を対象に、集金のとまりまじめや相談・世話活動等の委員活動しております。お気軽にご相談ください。

国民年金委員をぜひ紹介します

44人

氏名	電話番号	担当地区	氏名	電話番号	担当地区
桜庭マイ	72-3729	七曲・松山町・新町	播磨ミサ子	76-2116	森吉
松橋ナヲ	72-4601	横町・大町	吉田隆雄	76-2345	惣瀬
松岡アキ	72-4013	本丁	山田キクエ	76-2221	向様田
松橋五百子	72-3506	川向・駅前	松浦ツナ	76-2480	様田・姫ヶ岱
佐藤ミヤ	72-3737	新丁・大杉	土佐英子	76-2462	桐内沢
庄司ワカ子	72-3442	裏町・学校通り・上御嶽・本城御嶽	吉田弘司	76-2206	桐内
秋元信子	72-3527	本城上・下	織山フミ	75-2129	根森田
柴田ハルエ	72-3773	本城荒町・町屋	佐藤諒	75-2053	巻湖
鈴木チエ	72-4815	向本城	土佐静子	75-2472	堺田
佐藤ヨネ子	72-3815	鶴田	藤島喜美恵	75-3311	細越
武石イソ	72-3856	根小屋	石崎カツエ	75-2718	止
渡部健蔵	72-4422	日栄	涌坪敦子	75-3253	平里
武石ミヨ	72-3362	長野	奥山京子	75-2127	新屋布
星竹男	72-3806	松栄	高田ツナ子	75-2553	小又・新ノ又
鈴木サキ	72-3800	米畑	村形文子	75-2777	小又・新ノ又・宮ノ下・工場地帯・前田駅前
細田タケ	72-4214	中新田	庄司チエ子	75-2455	鍛冶町・八幡森・通町
工藤チエ	72-4352	寄延	佐藤貞作	75-2125	桂坂
神成モトエ	73-2207	浦田	佐藤トミ	75-3171	神成
佐藤恵美子	73-2132	大淵	春日洋子	75-3050	五味塚
島山ツマ	72-4356	白坂	工藤ハツエ	75-2732	大岱
庄司農一	72-3111	役場	庄司正子	75-3072	惣内
新林ミサ	76-2186	小流	鈴木一郎	73-2406	桂瀬・桂瀬駅前

国民年金委員を依頼する

平成22年4月1日

秋田県知事 佐々木喜久

## がん検診がはじまります。

### ＝ 申し込みを忘れていませんか？ ＝

4月・5月の基本健診・大腸がん検診が終了しました。7月16日から胃がん検診・8月21日からは森吉地区・事業所の婦人がん検診が実施されます。各家庭にがん検診の申し込み用紙を配布しましたが申し込みはお済みですか？がん検診の受診者が固定化し、初回受診者が増えません。胃がん検診は男女共に40歳になったら、また女性は30歳になったら婦人がん検診を受けましょう。特に乳がんは、自己検診が大事です。毎月、日を決めて、自分で調べましょう。申し込みを忘れていた方は、衛生係まで連絡して下さい。

## 保健だより

No.109

### 乳がんは自分で見つけられます

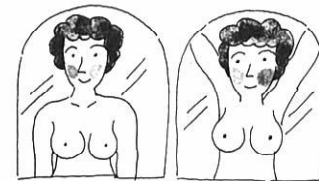

■鏡に向かって、乳房のくぼみや、ひきつれがないか確かめます。

①両手を下げて、正面、側面、そして斜めから左右の乳房の大きさ、形、乳首の位置をよく見る。

- 乳首にくぼみや、ひきつれはないか。
- 乳首がへこんだり、湿疹のようなタダレはないか。

②両手を高くあげて、①と同じように調べる。

■あむけになって、シコリがないか確かめます。



③乳房の内側半分を調べるには、右腕を頭の後ろにあげ、左手の指の腹で、まんべんなく静かに軽く圧迫して、ていねいに触れてみます。



④外側半分を調べるには、右腕を自然の位置に下げ、やはり左手の指の腹で、まんべんなく静かに軽く圧迫して、ていねいに触れてみます。



⑤脇の下に手をいれてシコリがないか調べます。



⑥最後に乳首を軽くつまみ、乳をしぼり出すようにして、血のような異常な液が出ないか調べます。

※左の乳房も同様に行います。

### 胃・婦人がん検診日程表

種別	検診日	会場	受付時間
胃検診	7月16日	湯ノ岱(森吉山荘前)	午前6時
	7月17日	森吉保健福祉館	～7時
	7月19日	巻湖集会所	
	7月20日	森吉縫製前	
	7月23日	町民体育館	
	7月24日	コミュニティセンター	
	7月30日	本城公民館	午前5時30分
7月31日	農業構造改善センター	～8時	
8月1日	多目的集会所		
8月2日	基幹集落センター		
8月3日	五味堀児童館		
8月6日	コミュニティセンター		
婦人検診	8月21日	森吉縫製	午前11時～午前12時
	8月22日	森吉福祉館	午後11時30分～午後1時
	8月23日	秋田大塚刷毛	
	8月24日	ハリソン	
	10月19日	公立米内沢病院	午前11時
	10月24日	〃	～午前12時
	10月25日	〃	
10月31日	〃		

乳がん自己検診法 (毎月一回、日をきめて)

## 前売券発売中

ふるさと感謝祭

7月1日 先着70名様

2,500円

日帰りお一人様 民謡ショー 昼食付

前田民謡同好会 出演

のんびり温

たつぷり民謡

楽しい食事

マイクロバス無料送迎 …各バス停より…

(行) 前田駅前9:00—森吉9:30—森吉山荘10:00

(帰) 森吉山荘15:30—森吉16:00—前田駅前16:00

ご予約、お問い合わせは

国民宿舎 森吉山荘

森吉町湯ノ岱 ☎0186-76-2334

## 暮らしのポイント

### 網戸のホコリとり

#### 掃除機を使うのがコツ!!

風だけは中に入れて、蚊やハエなどは通せんぼ。夏は網戸が活躍する季節です。

さて、物置などに収納していた網戸を一年たって引っ張り出すと網の目にかかりのホコリが目立ちます。

ホコリは、掃除機を使うと簡単にとれますが、網戸に掃除機を直接かけたのでは、網戸を通して空気を吸い込むだけです。網戸の片側に新聞紙を張りつけ、掃除機をかけると、網の目のホコリを上手に吸い取ることが出来ます。

スポンジを使うのもひとつの方法。乾いたスポンジを二個用意します。一個で網の裏をたたき、もう一個で表から網戸をたたき、押さえていた裏のスポンジにホコリがたたき出された格好でとれます。

ぞうきんで、網戸のホコリをふきとるのはかなりやっかいです。特に濡れぞうきんでふくと、汚れはとれず、網戸の片側は汚れてしまいます。強くこすって汚れをとろうとすれば、網がゆるんでしまい、見栄えが悪くなります。ぞうきんで網戸の汚れをふきとるのはやめた方がいいです。

## あなたは健康に自信ありますか

# 健康診情報

ことわざ

### 運動

## 健全なる精神は健全なる身体に宿る

★ 運動習慣を生活の中に ★

健康増進のための運動は、生活の中で習慣化し、毎日楽しく続けられるようなものでなければ、効果はありません。

ここでいう運動は、スポーツ選手が自己の体力を限界以上に高めるようなものではなく、日ごろ運動不足ぎみの人が、健康のために、自分のペースで気楽にできるものをさします。

運動は、糖尿病や心筋梗塞の予防に効果があることはもちろんのこと、ストレス解消、腰痛予防にも効果的です。また、年をとっても毎日運動している人は、いつまでも若々しい体力を保つことが可能です。

## マイペースで

- いきなり激しい運動をせず、軽いものから徐々に強度を増す。
- 始める前には準備体操、終わったあとは整理体操を行う。
- 運動量は、自分のペースにあわせて、軽く汗ばむ程度のものをあらかじめきめておく。あまり時間が短くても効果がない。
- 無理なスケジュールを組まず継続可能なプランを立てる。
- 途中で足が痛くなったり、そのほか軽い障害がおきたら、運動量を半分に減らす。
- 健康に自信のない人や中高年の人は、運動を始める前に医師に相談することが大切。



# シリーズ Vol.3 下水道

## 下水道施設で よごれた水に新しい命を 吹きこみます。

前回までに、下水道の種類、施設について説明してきました。今回は、それらのものが、どのようなつながり、きれいな水によみがえるのか、イラストで御覧ください。

### 下水道施設

下水を排除するためにつくられた施設で、公共ます、管きよ、ポンプ場、終末処理場などを総称して下水道施設といえます。  
下水道施設は、町が建設し管理を行います。

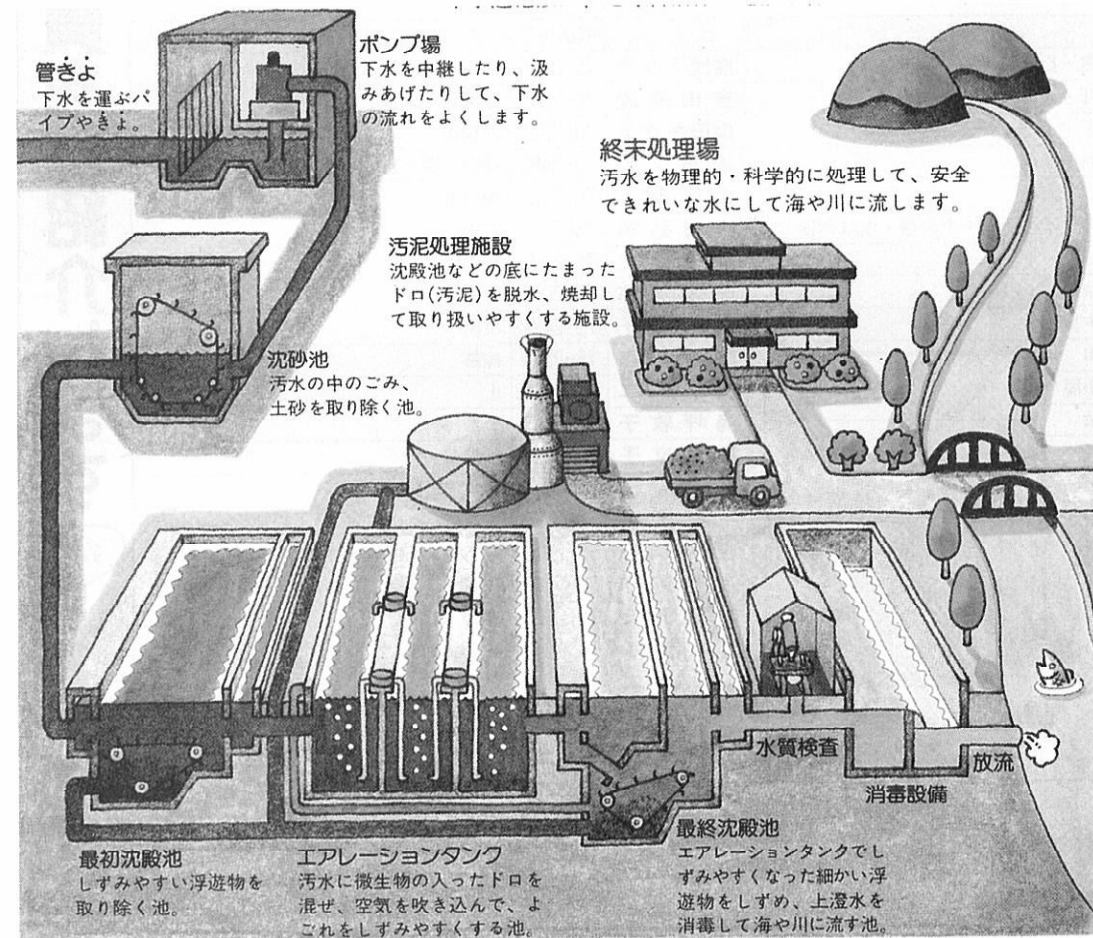

## みづかな歴史 (82) 阿仁川の舟運 ②

米内沢では長船・下流用阿仁舟と上流用阿仁舟(阿仁舟はジアイ舟とよばれていた)双方の積み荷の積み換え、様々な生活用品の集積と販売が行われた。また、前田には「中土場」という荷下ろし場があり、ここで荷下ろしをする船乗り達は、米内沢間を一日二往復したという。更に、冬期になり舟運から陸送に切り変わるときは、浦田・五味堀にも臨時に中土場が設けられた。(舟の形態や運航状況、また、流域各地域の沿革等の詳細については松橋栄信氏著「米代川の舟運」を参照して戴きたい) また、文化六年(一八〇九年)の佐竹藩主佐竹右京大夫義和(よしまさ)公の御視察について書かれた「御渡野日記」に、米内沢舟場に用意すべき舟と人足に関する指示の項目がある。「寛一、長船三艘 一、小船十九艘 内十艘は御銅山方より貸下され候舟子は村方より差出し候 一、平田船一艘 右は御銅山方より貸下され候一、人足四十五人……」とある。さらに「米内沢渡場両向はわく梓にて御船付能様に致 能代船三艘 雇合 中の船へ登台置並へ御乗物居候 御側方様は前後の船に

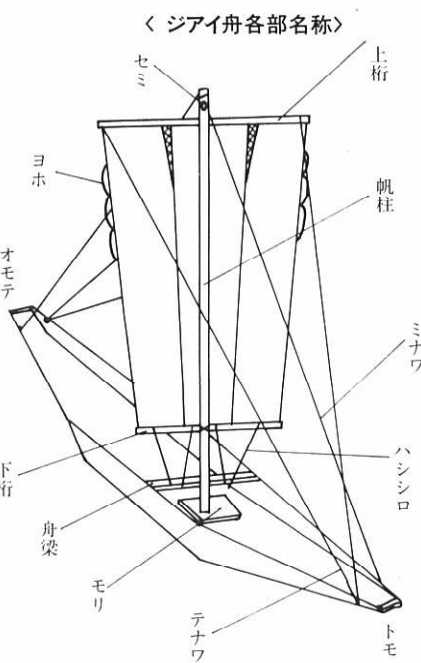

- ### 新刊案内
- 落第坊主の履歴書 遠藤周作
  - いのちの水 中西準子
  - 聞き書 鉦夫の仕事 高田源蔵
  - 阿仁の物語Ⅲ 福岡龍太郎
  - 明治・大正の浦田 奥田安太郎
  - 由利公正史傳 高野喜代一
  - 図説日本の古代古墳から伽藍へ 森 浩一
  - とべとべひよこ 早乙女勝元

被召 右三艘綱くりにて 然は日和能風無之頃より静に御通行被遊候 其外小船二十艘斗 隣郷より為詰是も繋合板を敷御供勢御渡被遊候……と、両岸に引いた綱を利用したり、船を繋げたり、板を敷いたりしながらの米内沢渡場渡河の様子が述べられている。  
ところで、森吉町内には大岱の「ブツケ」寄延の「大蛇鼻」根小屋ハケ村根留の「場(あげ)」等幾多の難所があり船乗り達の苦闘を物語る所もある。併せて船の操作運航は、すべて人力如何にかかっており(但し、風向きかげんでは帆を掲げたりしたが)難儀と危険を伴った。各地域に祭られている水運の守護神金比羅様もこ

の事を語っている。  
阿仁鉦山の御直船の雇用関係は鉦山一親方一船頭一舟頭一舟子の系列であったといわれ、明治に入ってから阿仁鉦業所の貨物運搬は、米内沢舟場より上流は嘉成重三郎(米内沢)、下流は高橋長四郎(八幡袋)が鉦山と契約した請負業者、親方として担当したと伝えられている。  
この嘉成氏を中心として明治四十二年に作成された「船子共済慈善会則」が残っている。  
同会員名簿  
会長 嘉成重三郎 理事 大和小吉、近藤七蔵 常議員 石田七五郎、桜庭仁三郎、工藤善五郎、神成孫吉、三浦弥吉、横沢佐助、佐藤元松、三浦与太郎、柴田栄治、森川常三郎、庄司定吉、庄司吉之助、春日利吉、高橋福太郎 他計一九五名の氏名が記されている。(鈴木 正和) 次号につづく

### 寄贈

成田陸雄氏、橋岡孝子さん、奥田安太郎氏、福岡龍太郎氏、東北電力(株)、以上の方がたより一般図書が寄贈になりました。ご厚志に感謝申し上げます。ありがとうございます。  
◇県立秋田図書館では次の日程で平成二年度図書館講座が開催されます。都合のつく方はぜひご参加下さいませようご案内いたします。  
7月17日(火)「鳥海山の自然と生物」  
9月18日(火)「食性・食文化と健康」  
11月13日(火)「秋田城跡と漆紙文書」  
2月19日(火)「秋田のプロレタリア文学活動と種蒔く人」  
◇この度『佐藤マサノ文庫』に新刊九十二冊入りしました。  
○『ファール昆虫記全八巻』  
○年表世界の歴史  
○年表日本の歴史  
○むかしむかしの絵本  
○花と実の図鑑  
○わかつたさんのおかしシリーズ  
○地域をまなぶ事典  
その他にもおもしろい本をたくさん揃えて皆さんをお待ちしておりますので、ぜひお立ち寄り下さい。

## 21世紀の日本を考える土台にします。

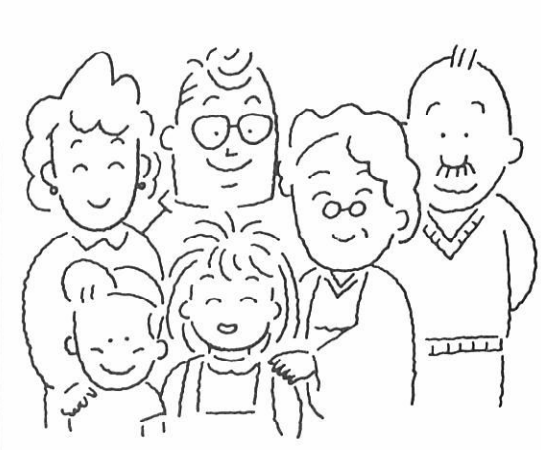

調査の対象は約1億2400万人。あなたもその一人です。  
10月1日、国勢調査。  
どうぞ、ご記憶、ご協力を  
国勢調査  
平成2年10月1日(月)  
9月下旬に調査員がお伺いします。  
総務庁統計局 秋田県



庄司きよのさん(通り町)

伝えます

# おらはの味っこ

## 「笹もち」

田暦の端午の節句は、ちようど菖蒲の花盛りになる頃でした。私の子供の頃、馬の神様が五味堀のほずれにあり、馬主は馬を連れ、菖蒲とよもぎと「笹もち」と御神酒を持ってお参りしたものでした。

家の茅屋根の角々には菖蒲が刺してあり、自然とともに居した風景が思い出されます。

家にもどると、さっそく「豆の粉」をまぶした笹もちを競って何個も食べたものです。

夕方には菖蒲湯に入りました。馬を連れお参りも、菖蒲湯も、めっきり聞かれなくなりました。でも「笹もち」だけは行事食として残していきたいものです。

### 笹もち

- 【材料】  
 ・もち米……………1升  
 ・笹の葉(若葉)……60~70枚  
 ・くご(ない場合は本綿糸でも可) ……きな粉
- 【作り方】  
 ①もち米をとき、ざるにあげる。  
 ②よく水を切った米を三角錘状にした笹の葉に詰める。このとき、びっしり詰め込まず、少々余裕をもたせる。  
 ③②の状態の口の部分をさらにもう1枚の笹でおおう。それを、くご(沼にはえる草の葉)で結ぶ。  
 ④③を1晩水につける。  
 ⑤翌日、大鍋に④を入れ水をたっぷり入れ、火にかける。  
 ⑥約2時間ほど煮て、充分柔らかくなったら鍋からあげる。 きな粉でどうぞ!!



▲熱気ムンムンの鷹巣阿仁場所

### 石川 敏君 松橋智史君 全国へ

両国国技館で開かれる第五回わんぱく相撲全国大会の予選を兼ねて、第二回鷹巣阿仁場所が六月三日、前田小学校相撲場で開かれました。

鷹巣阿仁部の十一小学校から四年生以上の力士百十五人が集まり、七月二十九日の全国大会出場へ向けて横綱を目指しました。

四年の部では、松橋智史君(前小)、五年の部では、昨年にも続き石川敏君(前小)が熱戦を制し、全国大会の出場権を手に入れたわけだ。

森吉勢の活躍は次のとおりです。

【四年の部】▽横綱▽松橋智史(前小)▽大関▽松田稔彦(米小)

【五年の部】▽横綱▽石川敏(前小)▽関脇▽片岡登人(浦小)

【六年の部】▽関脇▽松田勝利(米小)▽小結▽庄司弘喜(米小)

【理事長賞】▽安藤敏幸(米小六年)

### 万が一でも大丈夫



▲消火器の操作訓練の様子です

森泉荘では五月二十六日の「県民防災の日」を前に五月二十一日避難訓練を行いました。

天候にも恵まれ、入居者五十名職員十八名が参加し、ボイラー室から出火したという想定で行われました。

緊張感が漂うなか、下前田地区へ火災発生を伝える屋上サイレンの吹鳴や消防署へのホットライン通報、職員の的確な避難誘導に入居者の方たちも安心して訓練を終えることができました。

### あなたの声を広報へ

皆さんからの声、意見、提言、質問、何でも結構ですので、お気軽にお寄せください。個人の利害関係にかかわるもの以外は、広報もりよしでお答え(掲載)します。

例えばこんなことを

- 町長への質問・町づくりの提案
- イラスト・誕生日のお祝いメッセージ
- 写真・譲りたいもの、譲ってほしいもの……



### おとうさんありがとう



▲父の日のプレゼントです。(前田保育園)

## eye 町の話題

### 秋田市に誕生 「秋田ふるさと森吉会」



秋田市に住む町出身者で組織された「秋田ふるさと森吉会」の設立総会が五月十四日、秋田ニューランドホテルで開かれました。

関東を中心とした「東京ふるさと森吉会」は、毎年の総会などで交流を深めてきましたが、秋田市に住む出身者からも「秋田市にも是非設立を」と要望が強く、準備を進めてきたものです。

この日は、高田町長、北林県議、農協・商工会・営林署の各代表と秋田市内から百四人の出身者が出席して、ふるさとの発展に寄与することを申し合わせました。

問い合わせ等は町商工観光課へ ☎七二一三一一

### 今一度考えてみましょう 親の役割



六月七日、前田保育園では保育参観と全国でも数少ない言語治療士の先覚者である金田昭三先生(秋田市オリブ園長補佐)を招いて、研修会が行われました。

保育参観では、前小の校長先生、教頭先生、一年生担任の先生が就学前の集団生活をみたいと視察、研修会では「心豊かな子どもに育てるために」ということで親の役割についての講演が行われました。

### 全県選抜野球大会 森中準優勝



第四十回全県中学校選抜野球大会が、六月三日、四日の両日、森吉球場で開催されました。

各地区の学体連が推せんした県内八校が、ハツラツとしたプレーを繰り広げ、詰めかけた野球ファンを沸かせました。

森中は、三日の一回戦第三試合に登場、八幡平中を5対2で下し、四日の準決勝では田代中を4対2で退け、決勝に進出、惜しくも井川中に0対9で敗れたものの堂々の準優勝。

### 内陸鉄道全通GB大会 森吉Aチーム 見事優勝



▲ただいま絶好調/森吉チーム

### 森吉山讃歌

庄司国千代 作詞  
金 新佐久 作曲

白雲はるか悠久の歴史を秘めてそびえたち 自然のめぐみ限りなく あたえてくれる尊さよ

あふるさとの山 森吉山 二、大空ひろくはてもなく みどりの山脈したがえて ときわ高き頂きは

みちのく秋田の山のおさ あああこがれの山 森吉山 三、希望もたかく積みあげし ケルンにあかねの色映えて 平和の光永遠に

そそぐ姿の気高きよ ああうるわしき山 森吉山

### 健康が一番の美容法

前田公民館で開かれる健康ダンス教室では、ヨガとストレッチを兼ねた体操などで健康増進に努めています。

この教室は講師の加賀谷育先生(阿仁)の指導で第二、四月曜日の午前十時から行われています。

体がスキッとするとのことです。

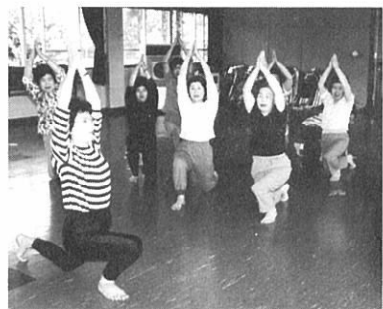

▲ちなみにこれは、太もものぜい肉をとる猿王のポーズ

### 浜辺の歌音楽館入館状況

63年度	開館日数	入館者数	一般入館	団体入館	その他
計	226日	10,250人	6,876人	1,613人	1,761人
■平成元年度					
月	開館日数	入館者数	一般入館	団体入館	その他
4	29日	734人	457人	145人	132人
5	30	1,386	888	337	161
6	29	1,025	530	329	166
7	30	1,436	690	746	0
8	30	2,218	1,946	199	73
9	29	1,292	696	366	230
10	30	1,829	1,056	701	72
11	29	1,052	749	302	1
12	27	196	154	0	42
1	27	322	225	97	0
2	27	408	328	39	41
3	30	695	520	115	60
計	347	12,593	8,239	3,376	978
累計	573	22,843	15,115	4,989	2,739
■平成2年度					
月	開館日数	入館者数	一般入館	団体入館	その他
4	29	953	813	127	13
5	30	1,750	1,525	176	49
計	59	2,703	2,338	303	62
累計	632	25,546	17,453	5,292	2,801



P4:30

今日は浜辺の歌音楽館附属児童合唱団の練習日。音階を手であらわすハンドサインでハーモニーの練習、そして「赤い鳥小鳥」「山の枇杷」など為三の名曲を美しい歌声で聞かせてくれました。

P1:00

団体入館者のお目見え。はいる早々「ワァー」という歓声。何かうれいもんですね。思わず顔がほころんでしまいました。



A9:00

いつもピカピカの音楽館。今日も十時の開館に備え、すみずみまで磨きをかけます。



昭和六十三年八月十日にオープン以来、入館者は、二万五千人を超え、県内外の多くの音楽ファンが訪れました。今回は、浜辺の歌音楽館の一日を追ってみます。

### ある日の浜辺の歌音楽館

カメラさんぽ



### お知らせ

#### 母子手帳交付日

◆7月9日(月) 役場福祉保健課  
午前10時～午後3時

#### 乳幼児健診

◆乳児健診  
7月18日(水) 構造改善センター  
(平成2年3月4日～4月10日生)  
(元年12月14日～2年1月18日生)  
(平成元年9月4日～10月10日生)

◆3歳児健診  
7月11日(水) 構造改善センター  
(昭和62年4月12日～7月11日生)

#### 平成2年度 受験案内

- 秋田県職員採用上級試験
- ◆試験日 平成2年7月15日(日)
- ◆受付期間 6月30日まで
- ◆試験場 秋田経済法科大学
- ◆受験資格 昭和36年4月2日から昭和44年4月1日までに生まれた者
- 警察官採用試験
- ◆試験日 平成2年9月16日(日)
- ◆受付期間 7月2日～8月24日
- ◆受験資格 昭和38年4月2日から昭和48年4月1日までに生まれた男子に限る。
- ※試験内容、採用予定人員、申し込み等に関しては、秋田県人事委員会事務局(☎0188-60-3253)まで

#### 森林所有者の皆さんへ

- ◎造林・保育事業の補助について  
造林・保育事業を実施した場合は補助金が交付されますが、交付を受けるには役場に計画書を提出しなければなりません。2年度で下記の事業について計画をして、まだ役場に計画書を提出していない方、また提出後、事業箇所追加等内容に変更のあった方は追加申込を受付ます。計画書用紙は役場・支所においてありますが、電話でも受付ますのでご連絡ください。
- ◆受付事業 下刈・除伐・間伐・新植(秋植)・枝打
- ◆受付期間 7月20日(金)まで
- ◎伐採届けについて  
山林を伐採する場合は、スギ・雑木にかかわらず森林法により面積が0.1ha(1反歩)以上の場合には必ず届け出が必要です。また、保安林指定になっている山林について伐採・間伐を行う場合、計画申請書を県に提出し、許可があるまで施工できません。届出用紙・計画申請書は、役場・支所にありますので事業を計画されている方は必ず提出してください。詳しくは役場農林課係まで☎72-3111 内線18

#### 全国童謡歌唱コンクール'90

- ◎選考方法 ①第1次予選(テープ審査) ②ブロック決勝大会③グランプリ大会
- ◎応募方法
- ◆部門 A. 子供部門 B. ファミリー部門 C. 大人部門
- ◆応募方法・期間 浜辺の歌音楽館でまとめて応募します。6月24日まで
- ※詳しいことは、浜辺の歌音楽館へお問い合わせください。☎72-3014

#### 人権擁護委員制度をご存じですか

困りごと、心配ごとがありましたら、お近くの委員にご相談ください。私たちの町には、町長から推薦されて、法務大臣が委嘱した次の人権擁護委員がおります。

- ◎金沢 ヒナ(惣内) ☎75-2527
- ◎森沢 朝(新丁) ☎72-3121
- ◎藤島美代治(細越) ☎75-3310
- ◎石川 久一(浦田) ☎73-2422
- ◎奥山 芳壽(本城) ☎72-3304

※相談は無料で、秘密は守られます。お気軽にご相談ください。

#### アメシロ防除機械を貸し出します

梅雨時にはいり、アメシロの発生しやすい時期になりました。アメシロ防除は地区一体の防除が効果的です。防除の際は、役場より防除機械を貸し出しますので、自治会内で共同して防除を行ってください。

機械の貸し出しについては役場農林課係まで ☎72-3111内線18

#### 東北電気通信監理局からの

#### お知らせ

最近、アマチュア用無線機を不法改造し、消防・救急無線や警察無線等に妨害を与える不法アマチュア局や一般業務用無線局等に混信妨害を与える不法改造パーソナル無線などが増えています。

- 無線機は免許を受けて正しく使いましょう。
- アマチュア無線機及びパーソナル無線機の不法改造はやめましょう。
- 免許を受けないで無線局を開設したり運用したりすると罰せられます。
- 電波による障害でお困りの方は、当局へご連絡ください。

仙台市青葉区本町3-2-23  
東北電気通信監理局 電気通信部調査課 ☎022-221-0642

### お知らせ

改正

#### 鷹巣阿仁広域火災予防条例

消防法令の改正に伴って、平成2年5月23日から「鷹巣阿仁広域火災予防条例」が改正されました。

主な改正点は  
1. 指定数量未満の危険物の貯蔵等の基準について

2. 指定可燃物の貯蔵等の基準についての2点です。

「危険物」には、ガソリン・灯油・軽油・重油、「指定可燃物」には、木くず・かんなくず・わら・塗料などが含まれます。

指定数量は、ガソリンが200ℓに灯油・軽油が1,000ℓに、オイルが6,000ℓに引き上げられました。

灯油などをホームタンクやドラム缶等で貯蔵する場合には、すでに基準が定められておりましたが新たに「油があふれた場合の措置」を設けなければなりません。

500ℓ以上(事業所では200ℓ以上)の灯油、または指定可燃物を貯蔵する場合は、予め消防署へ書面の届出も必要です。

※詳しいこと、不明な点については鷹巣阿仁広域消防署森吉分署まで ☎72-3119

#### 新規学卒者の求人申し込みは、お早めに

平成3年3月新規学校卒業者の求人申し込み受理が次のとおり開始されます。学校・生徒・家族等への素早い情報提供が地元就職の増加に効果的ですので、早期に求人申し込みされるようお願いいたします。

◆中学校・高等学校・職業訓練校の求人申し込み受理開始日  
平成2年6月20日から

◆大学・短期大学・高等専門学校・専修学校  
平成2年6月1日から

※詳しいことは、大館公共職業安定所鷹巣出張所(☎62-1240)まで

#### 7月1日 アユ釣り解禁



雷と電線近くの魚釣りに注意(財)東北電気保安協会



# 過去30年間の東北地方日本海側の天気 と 今年の森吉町の天気

6月	東北地方 日本海側	森吉町	7月	東北地方 日本海側	森吉町
15 (金)			① (日)		
16 (土)			2 (月)		
⑰ (日)			3 (火)		
18 (月)			4 (水)		
19 (火)			5 (木)		
20 (水)			6 (金)		
21 (木)			7 (土)		
22 (金)			⑧ (日)		
23 (土)			9 (月)		
⑳ (日)			10 (火)		
25 (月)			11 (水)		
26 (火)			12 (木)		
27 (水)			13 (金)		
28 (木)			14 (土)		
29 (金)			⑮ (日)		
30 (土)			16 (月)		

## 国民宿舎「森吉山荘」 従業員募集中

- ◇職種 調理師 (男女問わず1名)  
調理員補助 (男女問わず1名)  
応接員 (女性1名)
- ◇募集期間 6月30日まで
- ◇申し込み 履歴書を持参の上、役場商工観光課までお申し込みください。
- ◇問い合わせ  
役場商工観光課 ☎72-3111  
国民宿舎「森吉山荘」 ☎76-2334



### 町の人口

平成2年5月末現在  
住民登録人口

男	4,485人	(-3)
女	4,938人	(-2)
計	9,423人	(-5)
世帯数	2,739世帯	(+1)

柴森飛池佐野松片根山佐小小吉  
田川澤田久間村橋岡田田藤林林野  
千正真文初由真孝ユミ幸康浩  
秋美子明江進香操子誠子三子紀  
阿小阿前千神阿前長上鶴角上松  
仁仁田田葉仁田田野小阿山  
町又町前県成町前野村田町村町

### ご結婚 おめでとう



松浦 利幸 (清美・長男) 平里  
森川 寛隆 (建造・長男) 羽根川  
九島 大樹 (臣也・長男) 鶴田  
武石 なつみ (善仁・長女) 米内沢駅前  
萩野 千里 (秀実・三女) 川向  
鈴木 祥仁 (和義・二男) 七曲

### お誕生 おめでとう



成田 ヨ子 (58) 仁母 大  
佐藤 トクエ (79) 治三郎妻  
竹田 チヤ (73) 熊郎妻 新  
金 ツキ (75) 芳雄母 本  
近藤 タカ (72) 宇一郎妻 横  
武石 シゲ (82) 信春母 御  
九島 太郎 (84) 義則父 向  
石川 富士郎 (61) 太嘉士父 小  
佐藤 松三郎 (60) 健作父 小  
金澤 イヨ (71) 照男母 惣  
内又 又 城 嶽 町 向 城 丁 溯 町

### 香典返し

### 善意

社会福祉協議会に善意が届けられました。ご厚意に感謝申し上げます。  
三万円 米内沢駅前 佐藤 敏則  
二万円 大 大 佐藤 治三郎  
一万円 大 大 成田 仁  
御横川 向 金 聖一  
嶽 町 近藤 宇一郎  
武石 信春



### おくやみ



6月末日は町県民税1期分の納期限です。忘れずに納めましょう。