

「旨^{うま}そうなタンポを

つくろうぜ！」



'96 12/15

- 役場・施設の年末年始のしごとについて、町長日誌 …… 3
- 広報たかのすで1年をふりかえる …… 4
- 公民館まつりと生涯学習交流会から …… 8
- まちの話題 …… 9
- 「地域福祉センター」、「ウェルフェアテクノハウス」、「保健センター」 …… 10
- 町立図書館からのお知らせ …… 11
- 健康広場 …… 12
- 暮らしの情報 …… 15
- 冬到来ノ除雪と雪の処理についてお願い …… 16

[表紙のこぼれ]



鷹巣農林高校農業科の1年生たちが、自分たちで収穫した「あきたこまち」(15kg)で『キリタンポ』づくりに挑戦!はじめは慣れない手つきで串につけたごはんを伸ばしていましたが、次第にきれいな“タンポ”ができ、生徒たちは大喜び。このあと炭火で焼いておいしいキリタンポ鍋に……。この「ふるさとのお味」は、いつまでも忘れないことでしょう。

人口と世帯数 11月30日現在
住民基本台帳による

総人口	22,984人 (15人減)
男	11,021人 (9人減)
女	11,963人 (6人減)
出生	9人 転入 35人
死亡	18人 転出 41人
世帯数	7,502世帯(1世帯増)

カルチャー&スポーツ



ワラルコン

- 12・15(日) 映写会 東宝・東映アニメフェア
「ヌーベュー・ゲゲゲの鬼太郎・ガメラII・スーパーの女」4本立て
入場/割引券 大人1,000円・子ども800円 10:00~
 - 12・21(土) 『おはなしでてこい クリスマススペシャル!』 14:00~15:00
ばしょ:ファルコン会議室
ないよう:にんぎょうげき「ペープサート」などもりだくさんです。たくさんきてね!!
 - 12・22(日) 「ヤマハ講師コンサート」
入場/シングル1,200円・ペア1,800円・自由 14:00~
 - 12・23(月) 「鷹巣混声合唱団第20回クリスマスコンサート」 15:30~
入場/500円・自由
- '97
- 1・11(土) ルンビニ幼稚園ピアノ教室発表会 10:00~17:00
※詳しいことはファルコン (☎62-3311) まで

中央公民館

- 【ロビー展】12・4~「藤嶋源写真展」
 - 12・15(日) 国際交流パーティー
 - 12・20(金) ~22(日) 鷹画会作品展
- '97
- 1・9(木) 商工会主催「新春交流会」

スポーツ

- 12・26(木) 薬師山スキー場開き (修祓式) 薬師山スキー場
- 1・1(水) 元旦マラソン 役場前出発・ゴール
- 1・15(水) 第14回薬師山学童クロスカントリー選手権大会 薬師山スキー場

町立図書館からのお知らせ

1月25日(土)~31日(金)
『蔵書点検』のため休館します
1冊づつの図書の所在を確認し、汚れをとったり書架の清掃などを行うものです。ご協力をお願いします。

第16回 元旦マラソン

=参加者募集=

・申し込みは、
12月25日(水)まで
鷹巣体育館
(☎62-3800)へ

- ▽日程 一月一日(水)
 - ▽種目
 - ① ファミリーコース 5キロ
 - ② チャレンジコース 四キロ
 - ▽集合場所 鷹巣町役場前(受付・開会式)
 - ▽日程
 - ・ 参加受付 午前九時
 - ・ 開会式 午前十時
 - ・ スタート時間(予定)
 - ① 二時 午前十時三十分
 - ② 四時 午前十時五十分
- ※ゴール後鷹巣町役場前で完走証を交付します。

スポーツで体力の向上と健康づくりを進めるため、恒例の元旦マラソンが開催されます。ふるってご参加ください。

町長日誌

11/16~30

18日(月) 10日間の北欧視察研修を終え帰国。

19日(火) 山本郡町村会と北秋田郡町村会との交流懇談会に出席。

20日(水) 高鷹大学に講師として出席、会員約280名が参加する中、「より豊かに、より健康に、より幸せに」と題して講演をした。

20日(水) 大館能代空港建設促進期成同盟会の緊急役員会に出席、伊勢堂岱遺跡を視察した後、遺跡の現地保存等に至った経緯について理解を深め意見交換をした。

21日(木) 鷹巣婦人会結成50周年記念式典に出席、生活改善や青少年健全育成、福祉活動など、住みよい社会環境づくりに貢献してこられたことに対して感謝のことばを述べ、祝福した。

22日(金) 県議会の建設、教育公安常任委員会の伊勢堂岱遺跡現地視察並びに懇談会に出席。

22日(金) 綴子地区農免農道の竣工式に出席、関係者とともに総延長約4kmの農道完成を祝った。

24日(日) JA鷹巣町女子部大会に出席、祝辞を述べた。

25日(月) 増田町社会福祉大会に講師として参加、鷹巣町の福祉の現状並びに展望等について講演をした。

26日(火) 鷹巣町社会福祉研究大会に出席、約600名の関係者が出席する中、「寝たきりなどを防止していくために町行政として人手の確保や福祉の介護機器等のサービスなども提供していかなければならない」とあいさつ。

27日(水) 東京で開催の全国町村長大会に出席、その後大館能代空港建設促進鷹巣阿仁連絡会議として阿仁部首長らとともに建設省や航空会社等を訪問、鷹巣～東京間二往復や鷹巣～大阪間一往復など具体的な内容を盛り込んだ陳情を行った。

29日(金) 鷹巣町外六カ町村衛生施設組合議員研修会に出席。

年末年始の役場 や施設について

(ご協力をお願いします)



役場	鷹巣体育館	湯の岱温泉
<p>12月28日(土)～1月5日(日)までの間閉庁となりますので、皆様のご理解とご協力をお願いします。</p> <p>なお、各種の証明書などの交付手続きは12月27日までに済まされるようお願いします。</p> <p>※中央公民館も役場同様12月28日～1月5日まで閉館となります。</p>	<p>12月29日(日)～1月3日(金)まで閉館となります。</p> <p>1月14日(土)より平常どおりです。</p> 	<p>12月31日(火)正午まで営業します。</p> <p>1月1(水)は休業、1月2日(木)より平常どおり営業します。</p>

大太鼓の館	地域福祉センター・竜森コミセン・青葉荘	ファルコン・図書館・子供風土記館
<p>12月31日(火)正午まで営業します。</p> <p>1月1日(水)は休業、1月2日(木)より平常どおり営業します。</p> <p>※大太鼓叩き初めが2日11時頃(予定)から行われます。</p>	<p>12月29日(日)～1月3日(金)まで閉館となりますので、ご利用はできません。</p> <p>1月4日(土)より平常どおりです。</p> <p>なお、ヘルパーの訪問はスケジュールどおり行います。</p>	<p>12月28日(土)～1月3日(金)まで閉館となりますので利用はできません。</p> <p>なお、図書館については月次処理のため、1月4日(土)まで休館となります。</p>

ごみ収集	水道検針日の変更(水道課)
<p>ごみ収集は12月29日(日)～1月3日(金)まで休みとなります。</p> <p>また、町営ごみ埋立地は12月31日(火)午後～1月3日(金)まで閉鎖となりますので搬入できません。</p> <p>※どちらも1月4日(土)より再開します。</p>	<p>毎月末に行っている検針を12月23日(月)～25日(水)の3日間に変更します。</p> <p>冬期間、冬囲いや屋根の雪のため検針できない家庭があり、大変困っております。凍結漏水等の対処にも影響がでますので、メーターまわりの除雪にも協力ください。</p> <p>また、犬などのペットの管理にもご配慮をお願いします。</p>



現地保存と調査の継続が
決まった「伊勢堂岱遺跡」
と出土品

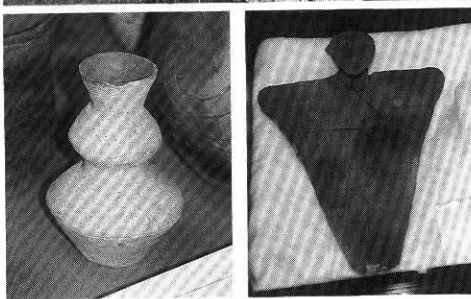

一月 (睦月) むつき

- 1日 元旦恒例のぱりじよつこ。今年は西軍の勝ちで「商売繁盛」
- 1日 三百人以上のランナーが参加して第十五回元旦マラソンが開かれる
- 4日 猛吹雪の中、消防団出初式が行われる



『広報たかのす』
で一年をふりかえる

新しい年を輝ける年に！

一九九六年は、みなさんにとってどんな年？

何かと話題の多かった一九九六年もあと二週間程で終わろうとしています。みなさんにとってはどんな年だったでしょうか。今年のは当初から暗い話題や事件が相次ぎましたが、アトラクタオリンピック女子マラソンでの有森選手の活躍、メークドラマを演じ奇蹟の逆転優勝を遂げた長嶋ジャイアンツなど明るい話題もありました。一方、町に目を向けると大館能代空港の建設やターミナルビルが発注などが順調に推移し、平成十年七月開港を目ざして着々と進展する中、空港アクセス道路東西線のルート上で確認され、発掘調査中であった「伊勢堂岱遺跡」の現地保存が決定するという、地元にとつて大変うれしい出来事もありました。そんな一年を広報に掲載された話題を中心にふりかえてみましょう。

二月 (如月) きさらぎ

- 4日 当町出身オリックス・ブルーウェーブ球団の「中嶋聡選手激励会」開く
- 5日 商工会主催の「新春交流会」が中央公民館で開催
- 18日 鷹巣町自立農業経営振興会主催の第八回新春農業振興サミットが行われる
- 28日 第三十四回町民スキー大会開催（選手・応援者約二千人参加）
- 5日 七日市中畑農村公園の竣工式が行われる
- 9日 鷹巣町米消費拡大推進大会が開かれる
- 11日 第十八回鷹巣町建国記念の日を祝う会開催
- 13日 空港関連補償工事として進められていた、川口小ケ田地区簡易水道が完成
- 16日 秋田市で開かれた平成七年度アグリ・チャンピオンフォーラムで、佐藤重光さん（坊沢）が自立專業部門で優秀賞（知事賞）受賞
- 16日 第一回町議会定例会が開会（二十八日閉会）
- 21日 鷹巣町老人クラブ連合会の青年部（ヤング・オールド）結成大会開催

- 22日 行政協力委員会全体会
- 23日 通産省が町に建設するウエルフェアテクノハウス（介護機器の家）の起工式
- 23日 町生活研究グループ連絡協議会餅グループが、県から家庭米食普及功労表彰式（百三十四個人・団体）
- 24日 鷹巣町スポーツ賞受賞式（百三十四個人・団体）

三月（弥生）

- 3日 七日市葛黒地区に二百年以上前から伝わる「火祭りかまくら」が行われる



- 6日 高鷹大学十周年記念式典並びに卒業・終了式
- 9日 第三十一回読書感想文コンクール表彰式行われる
- 10日 福祉のまちづくりシンポジウム、ワーキング全体回開催（参議院議員阿部正

- 俊氏と朝日新聞論説委員大熊由紀子氏を迎える
- 13日 鷹巣町安全な石けんを広める会（さぶる学級）が「まちづくり賞」を受賞
- 15日 北緯40度秋田内陸リゾトカップ一〇〇キチャレンジマラソン実行委員会が、「地域づくり団体自治大臣表彰」を受ける



- 19日 岩本進氏（岩協）が消防庁長官表彰
- 24日 町議会議員一般選挙が行われ新人十一人を含む二十四人が当選
- 28日 大館能代空港の付け替え道路である地下道（約五百メートル）の開通式行われる

四月（卯月）

- 5日 「大太鼓の里活性化委員会」が初会合
- 6日 春の交通安全運動はじまる
- 7日 春の火災予防運動初日、中央公園で町消防団、婦人消防隊の一斉放水訓練
- 9日 改選後の初議会となる第二回臨時議会が開かれ、議長に永井與蔵氏、副議長に清水修智氏を選任
- 21日 全町クリーンアップ
- 21日 第三十四回河田杯マラソン大会が約三百人が参加して行われる
- 21日 JR鷹ノ巣駅前の大太鼓広場が完成、オープニングセレモニーを行う
- 23日 鷹巣町異常気象対策本部を設置し低温気象に備える
- 25日 七日市上舟木の小規模水道施設が竣工し、祝賀会



- 26日 鷹巣町保健補導員・結核予防婦人会指導員大会
- 27日 首都圏から町勢発展に向けた情報発信と町づくり支援をと「未来情報委員会」が発足
- 29日 春の叙勲が発表され、元議会議長篠内政雄氏（今泉）が勲五等瑞宝章を受章
- 30日 第三回町議会臨時会
- 4月27日～5月5日 鷹巣中央公園桜まつりが開催され、入出は寒さのため昨年を六千人下回る約二万九千人
- 10日 町営放牧場の入牧式（成牛・小牛五十三頭放牧）

五月（皐月）

- 11日 空港アクセス道により移転新築となった「緑ヶ丘担い手センター」の竣工式
- 2日 全日本学童野球北秋田予選で西小が扇田小を下し六年ぶり二度目の優勝
- 6日 第四回鷹巣町育樹祭（慶祝森林自然公園）（坊沢関）で行われる
- 6日 福祉のまちづくりワー
- 1日～2日 第六回花火大会、第十二回ふるさと踊りと餅こまつりが開催され、約二万人の人数でにぎわう

六月（水無月）

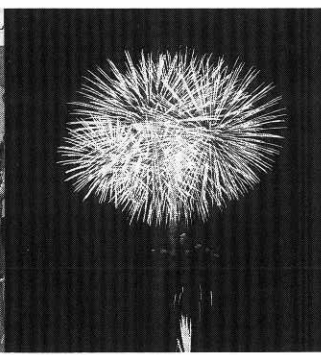

キンググループ全体会開催

11日 六月定例議会が開会

23日 大館北秋八市町村と北

秋田土木事務所などから約

三百人が参加して、米代川

鷹巣橋下で水防訓練を行う

24日 六月議会定例会最終日、

「ケアタウン計画」関連予

算が本会議で可決され、い

よいよ事業の実現に向けス

タート

26日 大規模改修で新装なっ

た中央公園野球場でこけら

落とし(鷹巣高校と鷹巣農

林高校の記念試合)

28日 竜ヶ森キャンプ場休憩

施設(ドラゴンハウスほか)

等の竣工祝賀会

七月(ふみづき)

3日 西小のアルミ缶回収活

動で五台目となる車イスが

町社福協に贈られる

3日 竜森小学校の「鷹巣町

子ども自転車大会十五年連

続優勝を祝う会と全国大会

出場壮行会」が行われる

5日 社会を明るくする運動

で約四百五十人が参加して

街頭パレード

7日 町内各分団員約三百三

十人が参加して「鷹巣町消

防訓練大会」が開かれる

7日 鷹巣町農業委員会委員

一般選挙が行われ新しい農

業委員が決まる(会長に畠

山義徳氏(藤株)を選任)

20日 21日 ホークスサミッ

トで友好関係にある東京都

三鷹市の「みたか商工まつ

り」に当町の物産協会やJ

Aが参加し、「鷹巣の味」

を売り込む

25日 東小学校のアルミ缶回

収による二台目の車イスが

町社福協に贈られる

25日 28日 第二十七回全国

家庭婦人バレーボール大会

で、県代表として参加した

「鷹巣クイーンズ」が見事

銅メダルに輝く



平成8年7月25日(木)~7月28日(日)

鷹巣町整備促進期成同盟会

の設立総会が開かれる



八月(はづき)

2日 大館能代空港アクセス

道路「中屋敷トンネル」の

安全祈願祭が行われる

5日 第五回町議会臨時会開

会

8日 北秋田地区商工会連絡

協議会主催「県北部高速道

路整備促進運動鷹巣集会」

が開かれる

14日 町出身者と町民の親睦

と情報交換の場である「ふ

るさと交流プラザinたかの

す」を開催

14日 15日 町民盆踊り大会

が開かれる

15日 新成人(対象者三百五

十三人)が参加して盛大に

鷹巣町成人式が開かれる



約六千人の大観衆を集め、

「大響祭96」を開催

19日 第二回大太鼓の里活性

化委員会が開かれる

20日 第六回鷹巣町ひまわり

コンクール審査会

25日 第三十四回町民体育祭・

町民バーベキュー交流会が

町民千五百人余りが参加し

て開かれ、楽しく交流

30日 第十六回鷹巣町発明工

夫展が開かれる

九月(ながつき)

1日 鷹巣町アパレル振興会

主催「第四回アパレルまつ

り」が開催される

2日 大館能代空港ターミナ

ルビル(株)が、ターミナルビ

ルの実施設計や建設計画を

発表(基本コンセプトは、

木のぬくもりと人にやさし

い空港)

3日 「鷹巣町認定農業者会」

の設立総会

4日 県畜産共振会肉用牛の

部で宮腰久男さん(品類)

の牛が優等賞

6日 「鷹巣町保健センター」

の地鎮祭が行われる

8日 鷹巣及び栄地区敬老式

10日 鷹巣町と藤里町を結ぶ

県道矢坂〜糠沢線(白神・

空港ロード)の整備促進期

成同盟会が発足

13日 九月定例町議会開会

(二十五日閉会)

15日 鷹巣・栄を除く五地区

で敬老式

20日 建設省事業で東小学校

そばの米代川河川敷に「水



21日 秋の交通安全運動始

る

22日 第八回一〇〇キチャレ

ンジマラソンが過去最高の

千四百人余りが参加して開

催される

25日 九月定例議会最終日、

人事案件として助役に岩谷

利男氏、収入役に斎藤和憲

氏、教育委員に松田孫明氏

が提出され、賛成多数で同

意(※岩谷助役・斎藤収入

長は十月八日付で就任)

27日 町内七小・中学校のア

ルミ缶回収による車イス贈

呈式

十月(神無月)

3日 鷹巣町戦没者追悼式

4日 通産省事業で建設中の

全国町村唯一の研究施設

「ウエルフェアテクノハウ

ス」(介護機器の家)が完

成し、竣工式を行う



6日 大館能代空港現場見学

会に七千五百人の見学者

9日 秋田ウエルフェアテク

ノハウス研究会が設立

10日 「町民健康の集い」が

行われる

12日 たかのす劇団の結成五

周年記念公演「踊れノ風の

ように」が上演される

19日 鷹巣町商工婦人部の創

立三十周年を記念して記念

植樹と祝賀会を行う

20日 第九回東京鷹巣会が東

京都江東区の「ホテルイ

スト21東京」で開催

22日 鷹巣町文化財保護審議

会より、現在発掘中の伊勢

堂岱遺跡について「現地保

存と調査の継続」という答

申がでる

24日 「第四回鷹巣町老人福

祉大会」が開かれ、町老人

クラブ連合会創立三十周年

を記念して町から連合会旗

が贈られる



以来四回目となる「鷹巣讃

歌」が発表される

3日 平成八年度鷹巣町芸術

文化奨励賞受賞式

3日 平成八年秋の叙勲受章

者が発表され、勲四等旭日

小綬章に自治功労の前鷹巣

町長出川禮一氏(糠沢)、

勲五等瑞宝章に消防功労の

小野昭治氏(大町)、勲六

等瑞宝章に警察功労の佐藤

忠一氏(綴子前野)が受章

7日 鷹巣町海外研修団(団

長)岩川徹町長)一行十九

人が福祉先進国デンマーク

とスウェーデンに向け元氣

に出発(十八日帰町)



所開き

18日 県が「伊勢堂岱遺跡」

の保存を発表、空港アケ

スルートは変更へ

21日 鷹巣婦人会の創立五十

周年記念式典が行われる

22日 綴子地区農免農道開通

式が行われる

26日 鷹巣農林高校の生徒た

ちが森林・林業体験学習で

製造したログハウスのバス

停待合室二棟を町に贈る

27日 鷹巣地区農村生活研究

グループ協議会の三十年記

念大会が開かれる

30日 鷹巣町安全な石けんを

広める会(さぶる学級)の

五周年記念「水と命を守る

地域公演会」が行われる

十二月(師走)

1日 第十四回公民館まつり

と生涯学習交流会

13日 町議会十二月定例議会

が開催

いろいろなおことがあったこの

一年、みなさんにとってはど

んな年だったでしょうか。

|| さようなら一九九六年、

よいお年をお迎えください ||

第14回 鷹巣町 「これからの生涯学習 ～人の輪から地域の和へ～」 公民館まつりと生涯学習交流会



今月1日、鷹巣町中央公民館において、第14回鷹巣町公民館まつりと生涯学習交流会が行われました。会場は、師走にもかかわらず、来賓、一般参加者約350人とぎっしりの余地もない大盛況。内容も県の生涯教育のパイロット指定を受けて25周年を記念するにふさわしいパネルディスカッションや記念講演など盛り沢山で、鷹巣町の生涯学習への熱意を感じさせるものでした。

パネルディスカッション

パネルディスカッションでは、各パネラーが、日頃の活動を紹介し、活動を始めた頃の苦労話や、様々な工夫をしたことなど、活動することの喜びが伝わってくる、とても良い話し合いです。

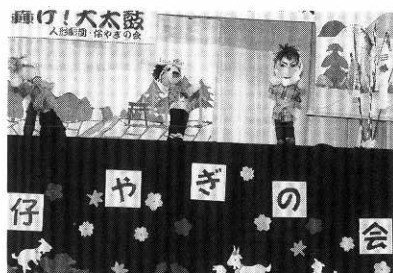

実技紹介

仔やぎの会の「天に轟け! 大太鼓」(人形劇)や消防署員による救急時の対応を表現した寸劇には参加者も拍手と笑いが絶えませんでした。

記念講演

午後からは、講師の民俗芸能学会会員である大條和雄氏が、「津軽三味線の始祖 仁太坊を語る」と題し興味深い内容の記念講演を行いました。



講師 民俗芸能学会会員
大條和雄氏

交流会

交流会は、唱歌を歌う会による歌に会場の参加者も合唱し、ストーンレークスの演奏、手作り屋台など大変にぎわいました。



唱歌を歌う会による歌

◀高鷹大学ふるさと研究会の「ふるさとの民俗資料展(山仕事の道具)」※ふだんは、中央公民館分館2F、資料室に展示しております。



展示

一階玄関奥には、高鷹大学ふるさと研究会の「ふるさとの民俗資料展(山仕事の道具)」で山仕事につかった「のこぎり」や「そり」、その時代の「ハバキ」などが展示され、参加者の関心も大変深いものでした。

三階大会議室では、日頃の公民館活動、生涯学習の成果の手作りの品々が展示され、生涯学習の素晴らしさをうったえる作品ばかりでした。



手芸やパッチワークなどの展示

地域農業の振興に大きな力

― 綴子地区農免農道が開通 ―

鷹巣町綴子地区農免農道の開通式が先月二十一日行われ、約十年の歳月を経ての全線開通に、関係者が喜び合いました。綴子地区農免農道は、向黒沢地区を起点に旧一〇五号の田中地区まで総延長三千九百四十七メートルで、昭和六十二年度事業採択を受けて以来綴子地区、同二期地区、同三期地区に区分され、総事業費約十五億円で完成したものです。開通式には岩川町長、小玉北秋田農林事務所長をはじめ関係者四十人余りが出席、玉申しを捧げたあとテープカットが行われ、車両が乗り入れられました。この農免農道の完成で、沿線の農地約千百ヘクタール、七百九十三戸の農家が恩恵を受けることになり、地域農業の振興に大きく寄与するものと期待されます。



「安全な食生活」に関心高く

― さぶる 学級五周年記念講演会 ―

鷹巣町安全な石けんを広める会（さぶる学級）〔野呂順子会長〕の発足五周年記念「水と命を守る地域講演会」が先月三十日、ファルコンで約三百人が参加して開かれました。

講演は、同志社大学教授の西岡一氏が「安全な食生活のために食品添加物を考える」と題して行われ、食品添加物や合成着色料の人体への影響や、だ液の毒消し効果、活性酸素などについて詳しく解説しました。

講演に続いては、自然農法に取り組んでいる地域の農家や消費者の代表によるシンポジウム「北秋田の食をみつめる」も開かれ、参加者は熱心にメモを取るなど関心の高さを伺わせました。

また、ファルコンのエントランスホール（正面入口前）では、自然農法で栽培した野菜の即売や、安全な石けんに関する展示なども行われ、人気を呼んでいました。



地域福祉のさらなる充実誓う

― 鷹巣町社会福祉研修大会開かれる ―

町と町社会福祉協議会の共催による、鷹巣町社会福祉研修大会が先月二十六日、ファルコンで開かれ、参加した約六百人の町民が地域福祉のさらなる充実を誓い合いました。

大会では、まず岩川徹町長が「町の高齢化率は二十二パーセントに達したが、日本はこれまで経験したことのない状況に突入する。高齢者対策をしっかりとやらないと、日本、地球は守れなくなる」とあいさつを述べました。

その後、福祉功労者や団体の表彰、福祉にかかわる体験発表などがあり、最後に厚生省社会援護局企画課の蟻塚昌克社会福祉専門家が「新しい福祉、参加する福祉」をテーマに記念講演を行い終了しました。



地域福祉センターはここです

地域福祉センターは、平成九年九月末に完成しました。

昨年、十月からデイサービスを開始し、十二月には全国の自治体としては初めての、二十四時間ホームヘルパーの派遣を巡回型（利用者家庭を巡回しておこなう）の常駐の場として活用され、また、今年には、「食事サービス」（旧福祉弁当）の調理配食の場としても利用されています。

また、一階には、今年八月から在宅介護支援センターが設置され、介護の悩みや心配ごとなどの相談に応じています。

二階は、社会福祉協議会の事務室となっています。地域福祉センター内の研修室、大広間やホールは、夜間などデイサービスに支障のない範囲ですが、各種会合の場としても活用できます。どうぞご利用ください。

《連絡一覧》

- 地域福祉センターの部屋を利用する場合
地域福祉センターか高齢福祉係まで
- 地域福祉センター（デイサービス）でボランティアをやりたい場合
社会福祉協議会まで
- デイサービスへ
63-2558（直通）
- 在宅介護支援センター
63-1664（直通）
- 役場 福祉保健課高齢福祉係
62-1111
（内線134または135番）
- 社会福祉協議会
63-2109

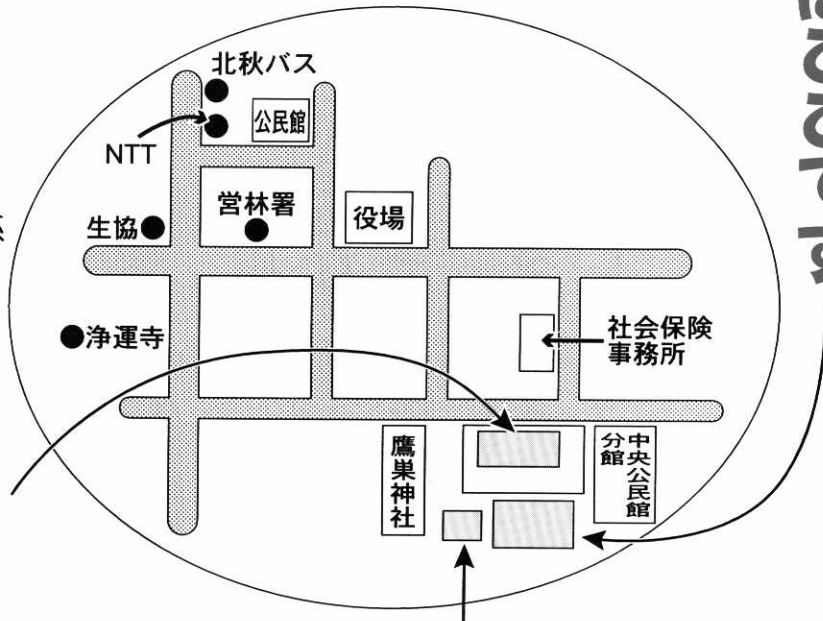

保健センター

工事は順調で
今年度中完成の予定です



保健センター（完成予定図）

ウェルフェア テクノハウス

（※通産省の施設です）

● 見学希望

見学を希望される方は事前（早めに）にお申し込みください。

なお、毎週土曜日・日曜日は休館となります。年末年始は、12月28日～1月5日まで休館です。

見学時間 午前10時～午後4時

連絡先 役場 福祉保健課

☎ 62-1111（内線134番）

第32回読書感想文・

第16回読書体験文コンクール

作品募集要項

1. 主催 鷹巣町立図書館・鷹巣町読書会
2. 後援 秋北新聞社・県北新聞社
3. 応募資格
応募者は、原則として鷹巣町に在住している方、または通勤通学している方とし、次のように区分します。

- a 小学校の部
- b 中学校の部
- c 高校の部
- d 一般の部
- e 親子読書の部

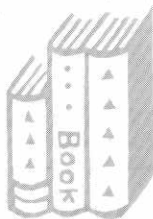

4. 内容
△読書感想文▽：読んだ本（作品）についての感想を綴ってください。ただし、教科書、雑誌は対象外とします。

△読書体験文▽：「例」わたしは（わが家では）こんな読書生活をしている・読書の思い出・心に残る本・生き方に影響をあたえた読書など。読書に寄せる考え、体験を綴ってください。

5. 字数及び用紙
- * 400字詰原稿用紙をご使用ください。
- * 小学校の部は原稿用紙3枚以内とし、その他の部については5

第32回読書感想文 第16回読書体験文コンクール 作品を募集します

枚以内とします。

6. 応募先等
鷹巣町立図書館（たかのす風土館内）
- * 小・中学生は、所属する学校を通じて応募してください。
- * 親子読書は子供さんの所属する学校を通じて又は図書館にお申し込み下さい。
- * 作品には、応募票を添付してください。

* 一般の方は、図書館と各公民館に応募票があります。

7. 締切り日
平成9年1月31日（金）とします。

8. 審査

応募作品の審査は、主催者が委嘱した審査員によって行います。

9. 発表

平成9年2月下旬に『町広報』等で発表するとともに、所属する学校を通じて通知します。一般の応募者には直接通知します。

10. 表彰

* 特選、入選、佳作とし、賞状と記念品を授与します。

* 平成9年3月9日、たかのす風土館ホールで表彰式を行います。

※お問い合わせ先

鷹巣町立図書館（ファル

コン）62-3311

図書館の本などがパソコンで 検索できます

「APLはなまるつネット」がスタート

ご自宅や勤務先のパソコンから、県立図書館で所蔵している本、雑誌、ビデオ、CDなど調べることができます。どなたでも利用可能で、町の図書館を通じて県立図書館の本・雑誌を取り寄せることができます。

●検索方法

利用時間 県立図書館開館日の午前9時から夜11時まで

アクセス番号 0188-88-3055

電話が繋がったら、下線の様に打ち込みリターン

① ¥ CON □ VIS □ でリターン（□はスペースです）② その後、LOG INリターン③ パスワード、IDともにAPLと打ち込みます。

メニューが表示されますので、指示に従ってご利用ください。

※電話代以外は無料です。

お問い合わせ先 秋田県立図書館 TEL 0188-66-8400

FAX 0188-66-6200

●図書の貸し出し（CD、ビデオは県立図書館内のみの利用となります）

検索して借りたい図書がある場合は、町の図書館に申し込んでください。

電話やファックスでも受け付けます。

ファックスで申し込みの場合は、

① 希望する資料名

② 依頼者の氏名及び電話番号またはファックス番号を記入してください。

申し込み先 町立図書館 TEL 0186-62-3311

FAX 0186-62-2337

健康広場



福祉保健課からのお知らせ



きょうだい力

ぶしぎ ◆ ぶしぎ



お子さんに、さまざまな体験と心の豊かさをもたらすきょうだいの力、それは、お母さんの力を何倍にも育てつつ、子ども心をも育てる、不思議な力なのです。

子どもたちは、きょうだいや、同じ年ごろの子どもたちとの生活や遊びの中から、たくさんの事を学びとりながら成長していきます。二人目、三人目の赤ちゃんを妊娠・出産した時には上の子の心情をできるだけくみとってあげましょう。

先輩…後輩

上の子は、下の子にとって何かにつけて良い先輩であり、身近なモデルです。

弟や妹は、上の子にとっていとおしみ、いたわるといふ心を引き出してくれる、またとない存在です。

さまざまなきょうだいのかわりの中で、言葉では教えにくい「がまんする心」、「思いやりの心」も自然に身につけていきます。こんなきょうだいの関係を持つ「心」を育てる力にもっと注目してみてください。

《保健婦からのメッセージ》

母子保健制度について(追加)

3歳児健康診査対象月齢が変更になります

3歳児健康診査の実施主体が、県から町に変わることは十二月一日号でお知らせしました。

対象は満三歳を超え満四歳に達しない幼児ですが、今までは三歳一か月児～三歳二か月児を対象に行っておりました。平成九年四月からは、三歳四か月児～三歳五か月児を対象に行うことになりました。そのため、平成六年一月～三月生まれのお子さんは平成九年三月に行う予定でしたが、平成九年六月に行うこととなります。それ以降に生まれたお子さんはその都度、広報や個別通知でお知らせいたします。

※詳しくは係りまでお問い合わせ下さい。

◎対象月齢の変更

◎3歳児健康診査の実施する月が変わります

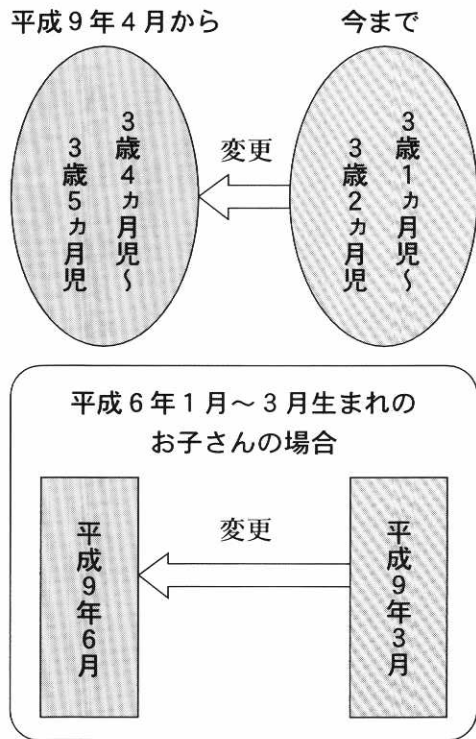

お問い合わせは、鷹巣町役場 福祉保健課 保健係
☎62-1111 (内線133または171番)

12月の健康ごよみ

健康大学 (最終回)

期間 12月19日 (木) 沢口林業センター
 午前10:00~11:00 A:ほけ予防とレクリエーション
 午前9:30~11:00 B:成人病予防の食生活
 午後12:50~1:30 ビデオ「ほけない方法教えます」
 午後1:30~2:30 高齢化を生きる(お話)
 午後2:30~3:00 閉講式・修了証書・記念品授与

定例 健康相談

日 程 25日 (水)
 時 間 午前 10:00~12:00
 午後 1:00~3:00
 場 所 中央公民館 保健相談室
 内 容 血圧測定、健康相談、尿検査
 「お酒と肝臓」

夜間当番医(夜間診療)日程表

(午後6時30分~9時)

日	曜	医療機関名	電話
16日	月	たむら内科クリニック	63-2700
17日	火	奈良 医 院	62-1146
18日	水	藤 原 医 院	62-2882
19日	木	佐藤外科消化器科医院	62-1420
20日	金	佐々木産婦人科医院	63-0105
21日	土	としま 医 院	62-1267
22日	日	石川耳鼻咽喉科医院	62-1400
23日	月	近 藤 医 院	62-1155
24日	火	盛岡 外 科 医 院	62-1101
25日	水	戸嶋産婦人科医院	62-1123
26日	木	津 谷 内 科	62-2261
27日	金	遠藤クリニック	63-0515
28日	土	佐々木産婦人科医院	63-0105
29日	日	佐藤外科消化器科医院	62-1420
30日	月	藤 原 医 院	62-2882
31日	火	北秋中央病院	62-1455

○ 応急の診療を要する患者。
 ○ 往診はしておりません。
 ○ 仕事や職場の都合で夜間診療を受ける場合は、診療に

応じかねます。
 ※年齢・病気の病状にかかわらず当番医に電話等でご相談ください。

妊婦のかた

◎母子健康手帳交付と第1回母親学級
 日程 16日 (月)
 時間 受付 午後1:00~1:10
 終了 午後3:00頃
 場所 中央公民館 保健相談室
 持参 印鑑

平成8年8月生まれのお子さんのいる方

◎4カ月児健康診査
 日程 26日 (木)
 時間 受付 午後1:00~1:15
 場所 中央公民館ホール
 持参 母子健康手帳・バスタオル

平成8年5月生まれのお子さんのいる方

◎7カ月児健康相談
 日程 26日 (木)
 時間 受付 午前9:30~9:45
 場所 中央公民館ホール
 持参 母子健康手帳・バスタオル

生命の貯蓄体操の日程

運動不足や肩こり、頭痛、腰痛のある方におすすめの体操です。

初めての方は見学だけでもどうぞ。
 ※動きやすい服装でバスタオルを持っておいでください。

◎初心者向け(午後7時~9時)
 中央公民館 18日(水)・25日(水)

◎各会場の日程と時間
 (午前9時~11時半)
 鷹巣体育館(サブ) 16日(月)
 中央公民館3F 24日(火)
 太田公民館 17日(火)・25日(水)
 綴子公民館 18日(水)・25日(水)
 坊沢公民館 18日(水)・25日(水)
 (午後7時~9時)
 沢口林業センター 19日(木)・26日(木)

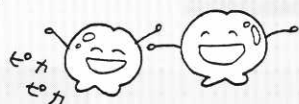
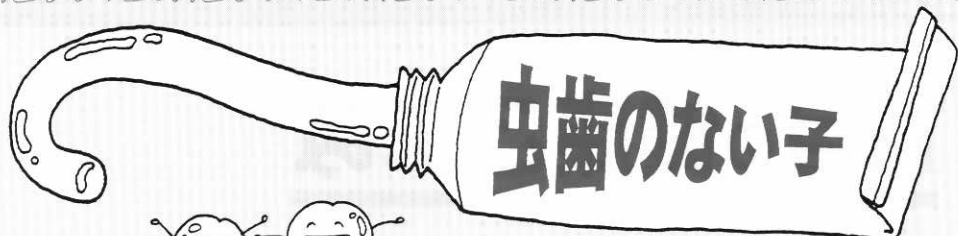
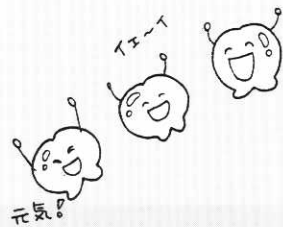

虫歯なし 9月4日・11月6日の3歳児健診
からの3歳児健診から



摩当
こさか りょうたちゃん



三吉町
たかはし たくとちゃん



花園町
さとう かのんちゃん



住吉町
ふじしま はるかちゃん



伊勢町
たかはし くみこちゃん



脇神
たけいし こうへいちゃん



花園町
のむら なつみちゃん



松葉町
むらかみ ひかりちゃん

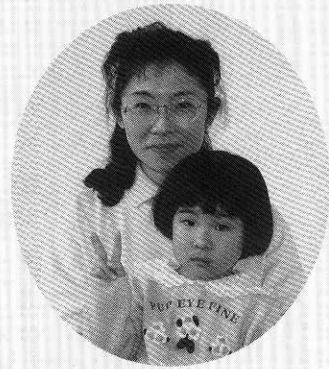

太平町
しばた ななちゃん

暮らしの情報

INFORMATION

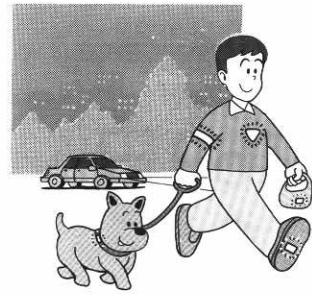

犬はしっかりつなぎましょう

とび出した犬が原因で
急ブレーキ⇒スリップ⇒正面衝突

「わが家の家計簿生活設計」体験談募集

あなたのつけている家計簿や生活設計について体験談を書いてみませんか。

応募者全員に記念品を差し上げます。奮ってご応募ください。

●内容 家計簿をつけた体験・あるいは生活設計をたてた経験

●応募方法 二千字 (B四判四百字詰原稿用紙五枚・縦書) 以内の本文にタイトルを入れ、家計簿体験談には支出内訳表、生活設計体験談には生活設計表を添付し、氏名、郵便番号、住所、電話番号、職業、年齢を明記し、封筒の表に「家計簿・生活設計体験談」と書いて「応募ください」。

●応募しめきり 平成九年二月末日

●応募先・お問い合わせ先

秋田県貯蓄推進委員会 (〒〇

一〇 秋田市大町二一三三

五日本銀行秋田支店内 ☎〇

一八八―二四―七八一四



税の納期限
固定資産税4期
12月25日まで
忘れずに納めましょう。

年金だより

33

国民年金基金を

ご存じですか

国民年金基金とは、農業や自営業の方などの国民年金の保険料を納めている第一号被保険者が加入できる公的な年金制度です。

ご自分で、老後のライフプランに合わせた将来の年金設計ができますが、「国民年金の第一号被保険者」であっても農業者年金の加入者や国民年金の保険料を免除されている方は加入の対象とはなりません。

国民年金基金に加入した場合、次のようなメリットがあります。

一、掛金は、自分の老後の年金設計によって選ぶことができます。

二、掛金は、全額「社会保険料控除」となりますので、税金が軽減されます。

三、受け取る年金にも「公的年金控除」が適用される有



赤い羽根共同募金

一人ひとりのやさしさで 6,942,769円 ご協力大変ありがとうございました。

放送大学地域 学習センター | 学生募集

放送大学地域学習センターでは、平成九年度第一学期に入学する学生を次の要領で募集しています。

●募集する学生の種類

選科履修生：一年間（二学期）在学し、自分の希望する科目を履修する学生です。
科目履修生：6ヵ月（一学期）在学し、自分の希望する科目を履修する学生です。

●入学資格

十八歳以上であればどなたでも入学できます。入学試験はありません。

●願書受付期間

平成八年十二月十五日（日）
～平成九年二月十五日（土）

〔放送大学本部必着〕

●入学時期

平成九年四月一日（火）

●学費「選科履修生」

六千円 授業料一科目
二単位当たり八千円
「科目履修生」
入学料四千円 授業料一科目
二単位当たり八千円

●お問い合わせ

放送大学秋田地域学習センター 〒01-0101 秋田市手形字大沢二八二
（秋田大学内） ☎01-881-3111 1997まで

農業者年金の

経営移譲年金を受給するためには

『経営移譲年金を受給するためには、
65歳までに経営移譲しなければなりません』

◇経営移譲とは、保険料納付済期間が原則「20年以上」ある人が、自分名義の農地等の権利を後継者か第三者に所有権を移転するか使用収益権を移転又は設定（期間10年以上）して、農業経営から引退することです。

『自分名義の農地等が30a以上あることが必要です』

◇経営移譲を終了する日の1年前の日（基準日）において、所有地と小作地の自分名義の農地等の面積が30a以上あることが必要です。

諸名義も必ず変更しなければなりません

『諸名義も必ず変更しなければなりません』

◇経営移譲とは、単に農地等の権利名義を移すだけでなく、経営権を名実ともに相手方に移すことをいい、当然に農業経営にかかる諸名義についても速やかに変更しなければなりません。



〈お問い合わせ先〉

鷹巣町農業委員会

☎62-1111

（内線 281）

農業者年金 定例相談会

農業者年金についていろいろなお相談のある方々のために定例相談会を開きます。加入のことや、近く経営移譲を予定している方はお気軽においで下さい。

- 日時 12月20日（金）
午前10時～午後3時
- 会場 鷹巣町役場1階 町民相談室

慶弔だより

11月15日～30日届出・敬称略



誕生日おめでとう
ございます

千葉 彩花 (としあき 寿見子) 長女 大 町
 桜庭 和矢 (まさひと 正人) 長男 大 町
 佐藤 一斗 (かずお 加代子) 長男 四 渡
 小坂 菜々美 (ななみ 美洋) 長女 摩 当



二人の前途を
祝福します

津谷 直樹 坊沢街道町
 成田 久美子 松葉町
 成田 早東 坊沢新屋敷町
 田崎 千鶴子 森吉町
 阿部 信一郎 深 関
 齊藤 淳子 深 関
 長岐 重信 七日市本郷
 阿部 真由美 小樽市
 谷内田 英章 南鷹巣
 大竹 美智子 八戸市

おくやみ申し上げます

嶺脇 新一 (69歳) 花園町
 藤本 菊蔵 (84歳) 松 沢
 出川 昉 (62歳) 材木町
 成田 キヨ (94歳) 今 泉
 成田 金也 (62歳) 今 泉
 成田 時三郎 (84歳) 今 泉
 小松 喜久治 (77歳) 綴子上町
 工藤 保二 (79歳) 元 町
 小塚 ユキ (83歳) 堂ヶ岱

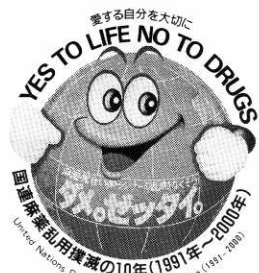

麻薬・覚せい剤禍を みんなで撲滅しよう!!

～1月31日まで

—麻薬・覚せい剤禍ぼくめつ運動中—



▼河田盛一さん (元町) から
 亡妻ハルキさんの香典返し
 ▼長岡靖明さん (舟見町) か
 ら亡義父島山利市郎さんの香
 典返し
 ▼柴田榮さん (松葉町) から
 亡父芳夫さんの香典返し
 ▼石田隆成さん (あけぼの町)
 から亡父恵造さんの香典返し

香 典 返 し

秋田内陸縦貫鉄道(株)から

“光と雪と氷のフェスティバル”

●札幌雪まつりの旅

○旅行代金

大人 49,800円

小人 43,500円

○旅行期日

2月8日(土)～11日(火)

○お申し込み・お問い合わせ

秋田内陸線観光 (☎82-3666)

○募集人員

40名様 (最小催行人員25名様)

秋田内陸線鷹巣駅 (☎63-0643)

※札幌雪まつりの主催10回目を記念して小樽にて毛がに・タラバがに・ズワイがにに食べ放題で企画しております。

年末・年始における犯罪及び事故防止期間

12月15日から1月3日まで

～みんなでつくろう

安心の街～



©S. MATSUSHITA CO.

『防犯マスコット』

冬 到来! 除雪と雪の処理 について お願い!!

いよいよ本格的な冬の到来です。雪の除排雪は冬期間のたいへんな作業ですが、車や歩行者の安全でスムーズな通行を確保するため、次の事項を守り、処理をお願いします。

◎みなさんへのお願い

■路上に駐車しないでください。(除雪車が通れなくて困る場合があります)

■道路に雪を出さないようにしてください。(交通事故などの原因にもなります)

■家の出入口付近に歩道がある場合は、歩行者や車の通行の支障にならないようにしてください。

■屋根からの雪が路上に落下しないようにお願いします。

■雪囲いなどは道路にはみ出さないようにしてください。

■雪の重みなどで路上にはみ出た枝は通行上大変危険ですし、除雪車の接触により折れる場合があります。あらかじめ枝払いをお願いします。

■排雪のため上げた側溝のフタは、終了後すぐに元に戻してください。(歩行者・自動車等の事故のもとになります)

町で指定する 雪の捨て場所

雪捨ては、次の指定箇所をお願いします。(雪以外のゴミ等は絶対捨てないようにお願いします)

- ① 鷹巣橋下流一〇〇メートル
- ② 今泉橋上流左岸一〇メートル
- ③ 前山橋下流右岸三〇メートル
- ④ 綴子橋上流左岸一〇メートル

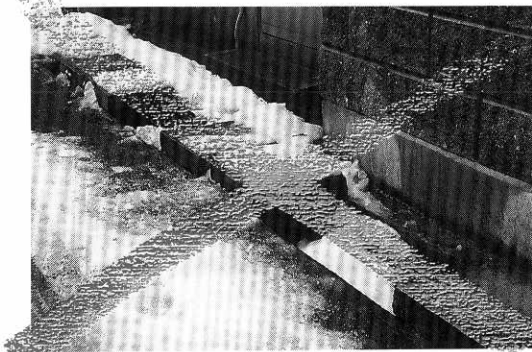

- ⑤ 綴子橋下流、柳中橋間二〇メートル及び柳中橋下流一〇〇メートル間

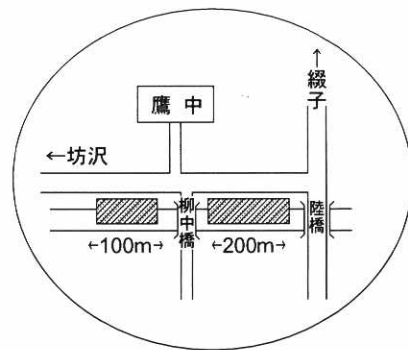

⑥ 小猿部橋上流左岸一〇メートル
 (注) 栄橋の雪捨て場は、今年から廃止になりました。

ゴミ集積所付近の除雪管理 についてもお願いします

雪のためにゴミ集積所が狭くなると、各家庭から出されるゴミが集積所から離れたところに置かれ、収集作業に支障がでることになります。

冬期間は、集積所の状況をよくご覧になり、集積所のスペースを確保するため、集積所付近の除雪管理をお願いします。

Q & A

Q: 朝起きたら雪が積もっているのに、なぜ除雪車が来ないのですか?

A: 早朝の除雪車の出動は午前3時の降雪状況で判断しますが、出動してから4時間ほど(通勤ラッシュ前)で終了できるような作業範囲で行っています。早朝の確認以降や除雪後の降雪については、交通渋滞や安全面から、8時30分以降の日中除雪で対応しますのでご理解を。
 (役場建設課)

除雪のお問い合わせは

- △国道七号▽
- 建設省能代事務所大館出張所(〇一八六一四九一〇三二二)
- △国道一〇五・二八五号、県道▽
- 北秋田土木事務所(六二一三一一二)
- △町道▽
- 鷹巣町役場建設課(六二一一一一二)